

раа

MADE TO MEASURE

Производим под размер. Для ванной комнаты.

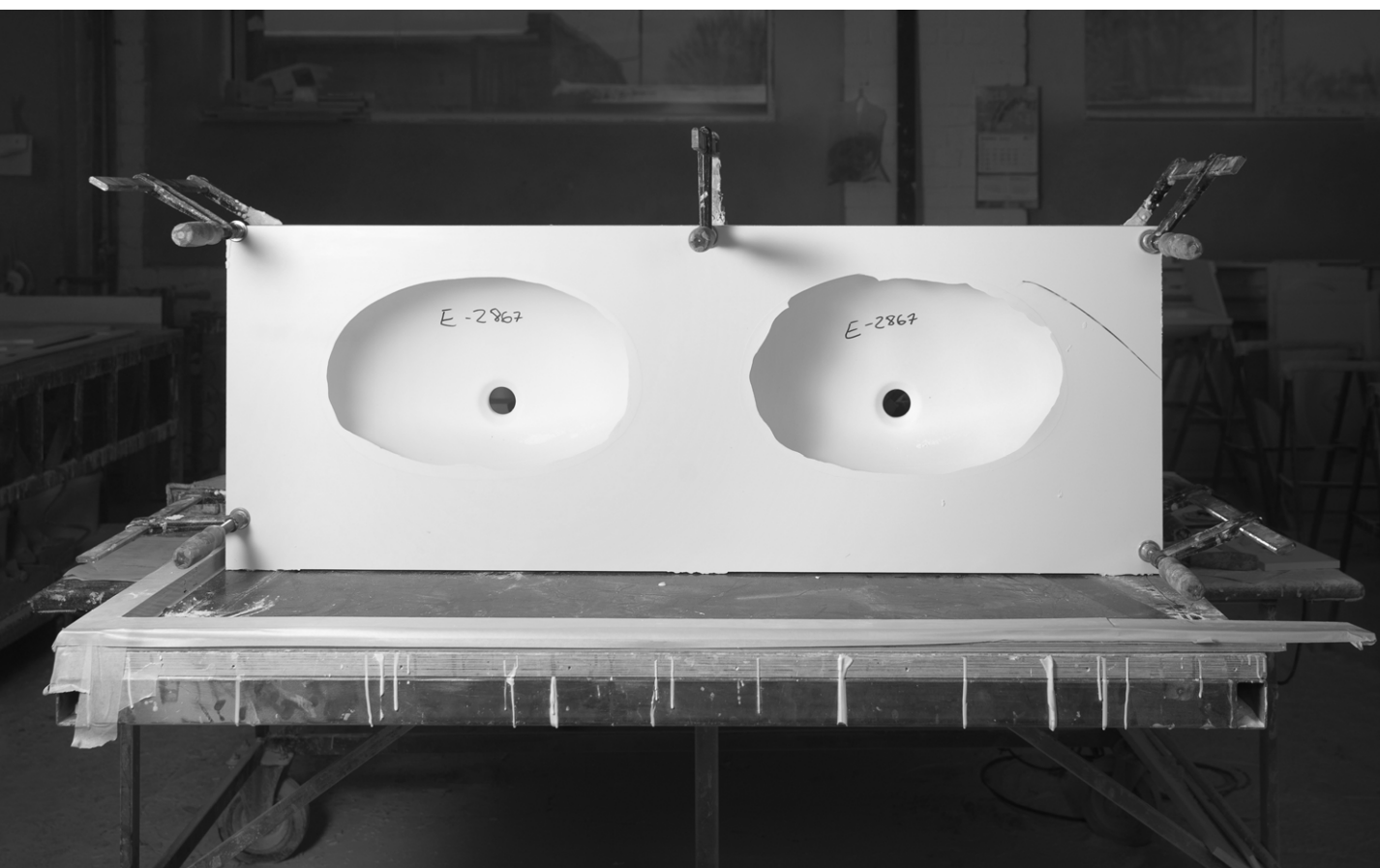



Изготавливаем для Вашей ванной комнаты.
По спецификации заказчика.
В Латвии. Ручная работа.





РРА

Made to Measure

раковины



Пристенная планка для легкого ухода

Место для стиральной машины

Раковина CREDO с пристенной планкой; 1200 x 600 мм; Н = 25 мм



Столешница адаптирована для установки на мебель

Место для аксессуаров

Раковина OPUS GRANDE с пристенной планкой, установленная на шкаф; 1200 x 600 мм; Н = 25 мм



Отверстия для дозаторов мыла

Отверстие под корзину для мусора

Проектное решение: Раковина PIANO с пристенной планкой, отверстиями для дозаторов мыла и под мусорную корзину; 2400 x 600 мм; Н = 150 мм



OPUS DUO (двойная) раковина с полотенцедержателем; 1300 x 550 мм; H = 150 мм

Только для Вашей ванной комнаты.
Индивидуально, под размер
изготовленные раковины.



Раковина OVO с поверхностью MATTE SHADOW; 1200 x 500 мм; H = 150 мм



Раковина Stretto; 670 x 250 мм; H = 140 мм

Столешница под размер

Разные чаши

Косые углы

Закругления и вырезы

Отверстия для смесителей и аксессуаров

Элегантные цвета столешниц

FLOW - длина раковины на выбор

Длина чаши Flow на выбор

Смесители из стены



Раковина FLOW450; 1500 x 450 мм; Н = 160 мм

Полка из Silkstone®

Варьируемая длина поверхности



Made to Measure

ванны

Поверхность изготавливается по заданным параметрам.
Адаптируем для помещения и под Ваши желания.



Ванна DECO SHAPE; 1580 x 1300 мм; H = 630 мм



Изготовленные индивидуально под размеры
Вашей ванной комнаты.



Ванна DECO SHAPE; 1850 x 850 мм; Н = 630 мм



Ванна DECO SHAPE; 1750 x 810 мм; Н = 630 мм



Поверхность под размер

Косые края

Закругления

Вырезы

Отверстия для смесителя

Полотенцедержатель

Белая или цветная поверхность

Made to Measure душевые поддоны

Точно адаптированные для Вашей ванной комнаты.



Душевой поддон CRAFT с вырезом в углу; 1800 x 900 мм; Н = 25 мм





Интегрированный в пол душевой поддон CRAFT; 1800 x 900 мм; Н = 25 мм



Made to Measure душевые поддоны

Под размер

Косые края

Вырезы

Элегантные тона

Виды монтажа

В пол

На пол

На ножках с панелью



Душевой поддон CRAFT на ножках, с панелью и косым краем; 1600 x 900 мм

Silkstone®

Современная альтернатива мрамору – благороден, долговечен.

Прочен, как камень, но шелковистый, теплый и приятный на ощупь.



шелковистая и матовая текстура



сохранение тепла



прочный и долговечный как камень



чистка поверхности абразивами



устойчивость к пятнам

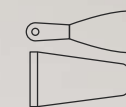

простота обновления поверхности



Made to Measure цветовая палитра

Silkstone® (Matte White)

Matte Shadow

Matte Desert

Matte Night

Этапы планирования

1.

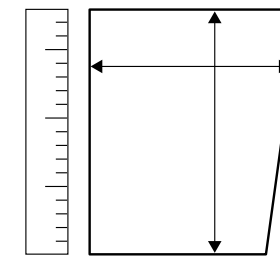

Измерьте помещение,
начертите его

2.

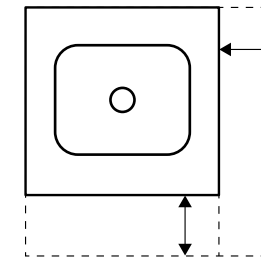

Наметьте раковину,
ванну, душ

3.

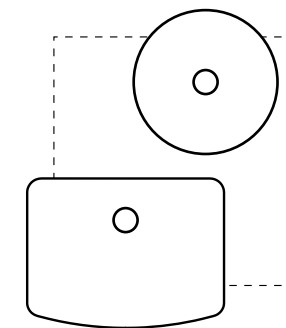

Для раковины -
выберите чашу

4.

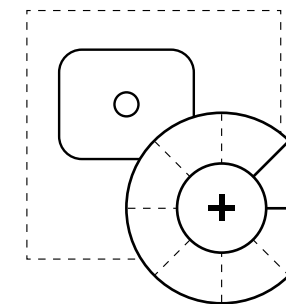

Выберите цвет и
дополнительные элементы

Чертежи продуктов Made to Measure

OPUS MINI

305 × 265 мм

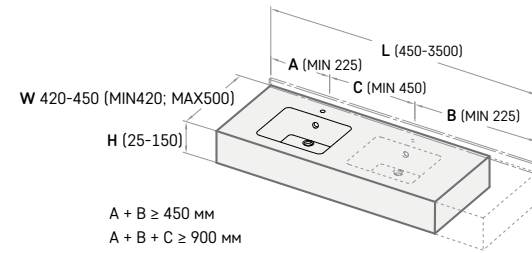

A + B ≥ 450 мм
A + B + C ≥ 900 мм

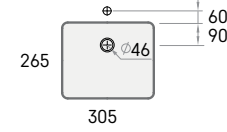
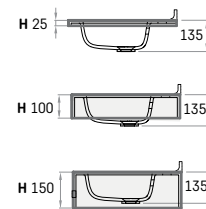

STRETTO

378 × 180 мм

Раковина без перелива

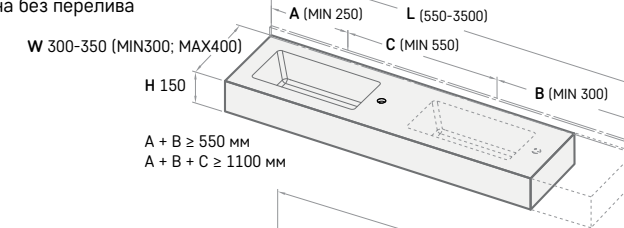

A + B ≥ 550 мм
A + B + C ≥ 1100 мм

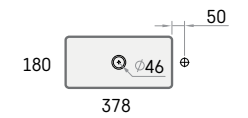
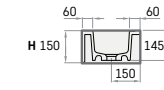

OPUS

470 × 270 мм

Интегрированный перелив спереди

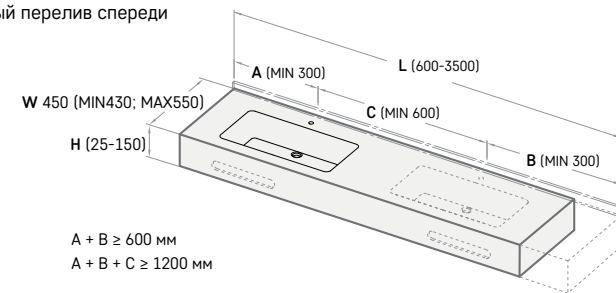

A + B ≥ 600 мм
A + B + C ≥ 1200 мм

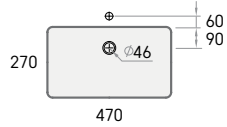
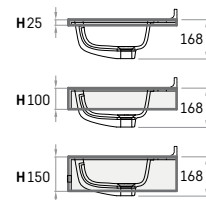

ROUND

D 410 мм

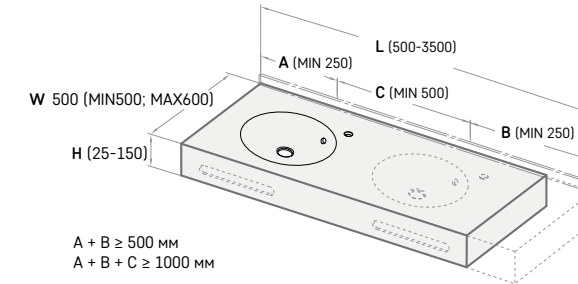

A + B ≥ 500 мм
A + B + C ≥ 1000 мм

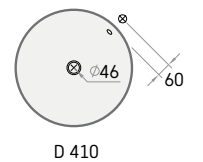
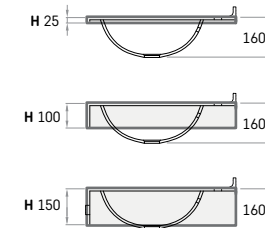

OPUS GRANDE

600 × 334 мм

Интегрированный перелив спереди

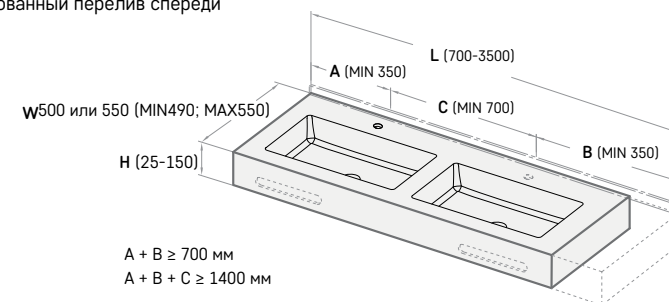

A + B ≥ 700 мм
A + B + C ≥ 1400 мм

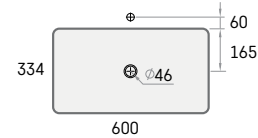
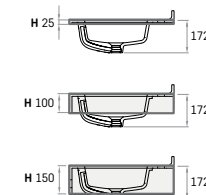

OVO

500 × 320 мм

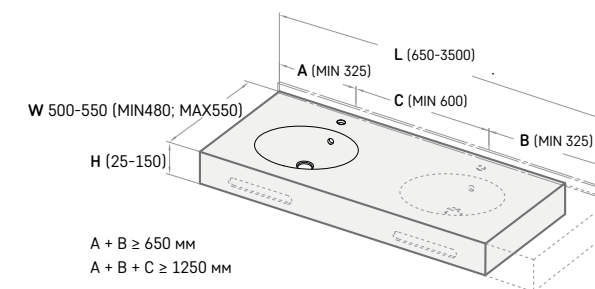

A + B ≥ 650 мм
A + B + C ≥ 1250 мм

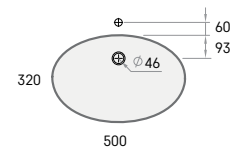
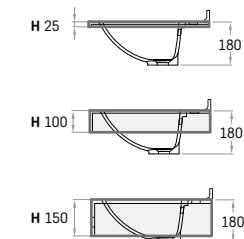

FLOW 450



1000-3000 × 450 мм
H = 160 мм
Раковина без перелива

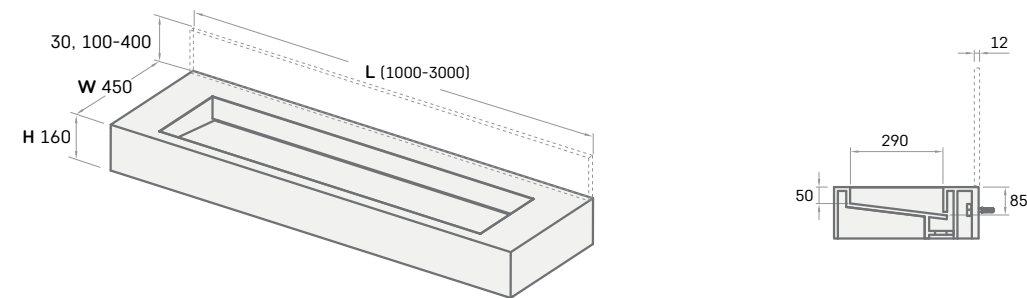

PIANO



560 × 420 мм

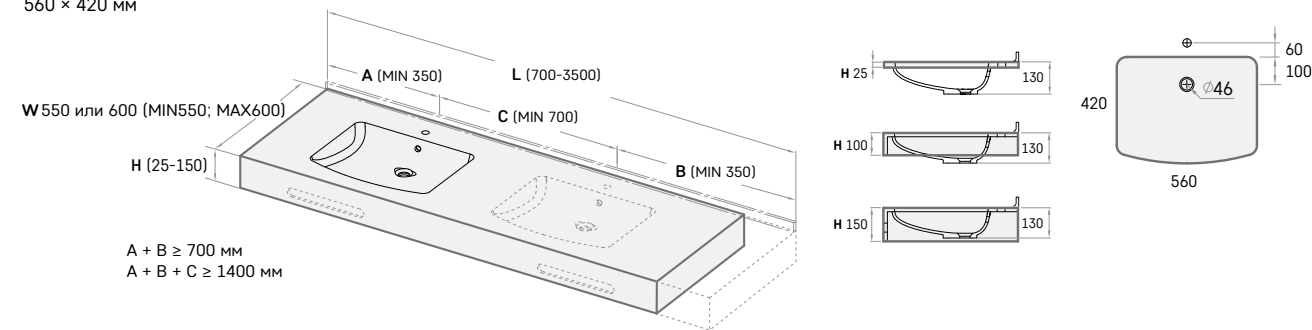

CREDO



475 × 430 мм
Интегрированный перелив

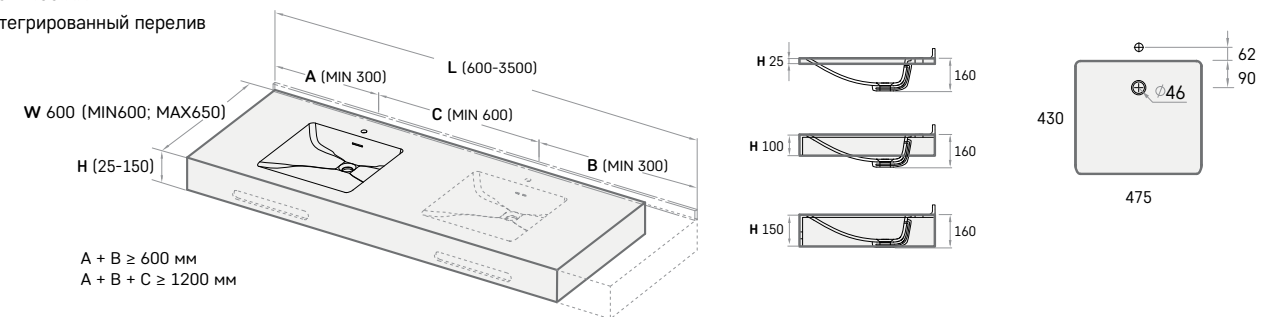

FLOW 500



1000-3000 × 500 мм
H = 160 мм
Раковина без перелива

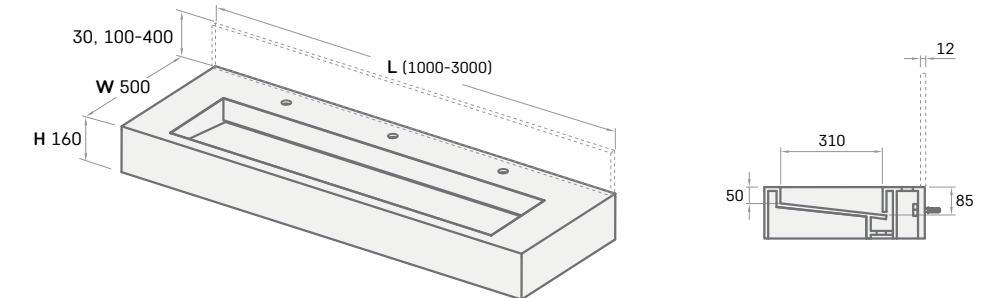

DECO SHAPE

1660-2500 × 725-1250 мм; H = 630 мм

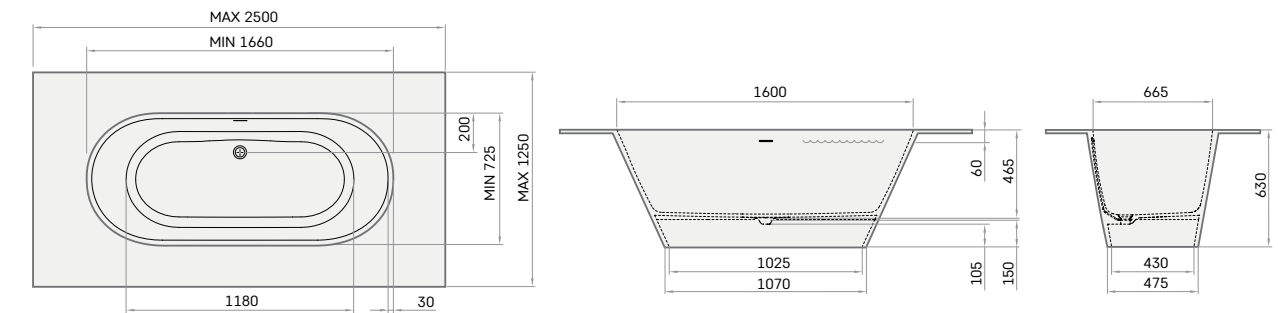

CRAFT

900-1800 × 800-1000 мм
H = 35 / H = 135 мм (с панелью)

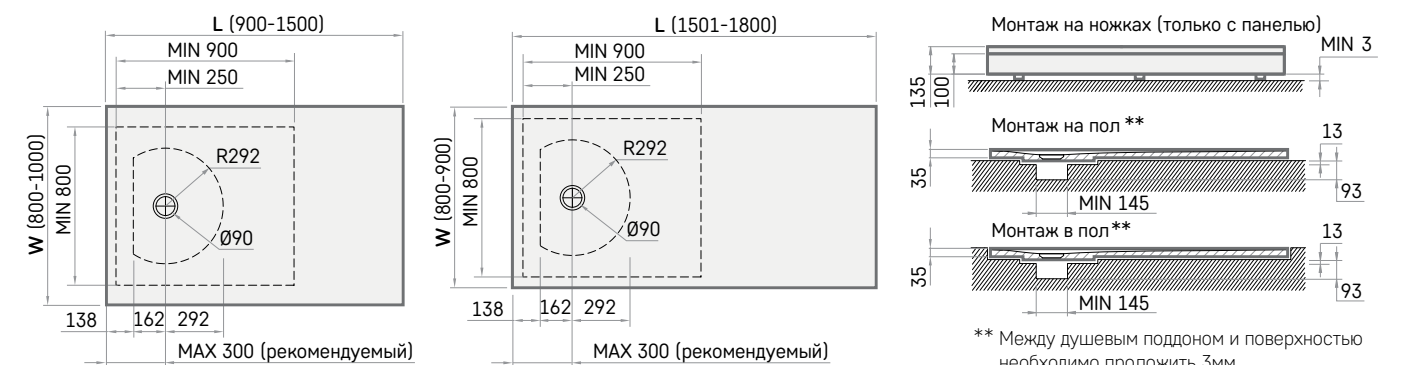

** Между душевым поддоном и поверхностью необходимо проложить 3мм слой полипропилена

Для заметок:





www.paa.lv